

# MINI-BAGGER



Konkrete Lösungen. Immer

**ES 50 ZT**

Betriebsgewicht 5.150 - 5.250 kg  
Maximale Leistung 33,8 kW - 46,0 PS

**ES 57 ZT**

Betriebsgewicht 5.550 - 5.600 kg  
Maximale Leistung 33,8 kW - 46,0 PS

**ES 60 TR**

Betriebsgewicht 5.950 - 6.050 kg  
Maximale Leistung 33,8 kW - 46,0 PS



**EUROCOMACH®**

Alle drei Modelle (ES 50 ZT, ES 57 ZT Nullheck und ES 60 TR Dreifach-Ausleger short round) sind mit seitlichem Verbrennungsmotor ausgestattet: Dies erlaubt, die Ausmaße der Kabine zu erhöhen. Das Gebläse verbessert die Kühlung des Motors und macht damit die Kabine kühler und leiser für einen höheren Komfort des Bedieners.



# WIE DIE GROSSEN, ABER KLEINER.

## ABMESSUNGEN

Dank dem Kurzheck des Modells ES 60 TR und dem besonderen Nullheck der Modelle ES 50 ZT und ES 57 ZT, können optimale Leistungen auf engem Raum erhalten und dabei in aller Sicherheit gearbeitet werden, indem man sich ausschließlich auf den Vorgang der Ausgrabung konzentriert, auch mit offener Kabinentür, die innerhalb des Umrisses der Raupen bleibt.



Alle Modelle können zum Schutz mit Überrollbügel.(Rollbar) mit 4 Trägerrahmen oder Kabine ausgestattet sein. Die Wahl erlaubt eine Vielseitigkeit ohne Gleichen: minimaler Platzbedarf bei Höchstleistungen.



NULLHECK

Die ergonomische Fahrerstellung umfasst Servosteuerungen, gefederten Sitz komplett mit Armlehnen und Fahrhebel mit klappbaren Pedalen.

Die Fußstützpedale verleihen dem Bediener während der Arbeitsphase höhere Stabilität, besonders in Situationen von Gefälle.



#### AUTORADIO USB

Das Autoradio ist mit mit BLUETOOTH Verbindung, Freisprecheinrichtung, USB Buchse, SD/SDHC-Speicherkartenleser.

# BEQUEMLICHKEIT, SICHERHEIT UND FUNKTIONALITÄT ENDLICH ZUSAMMEN

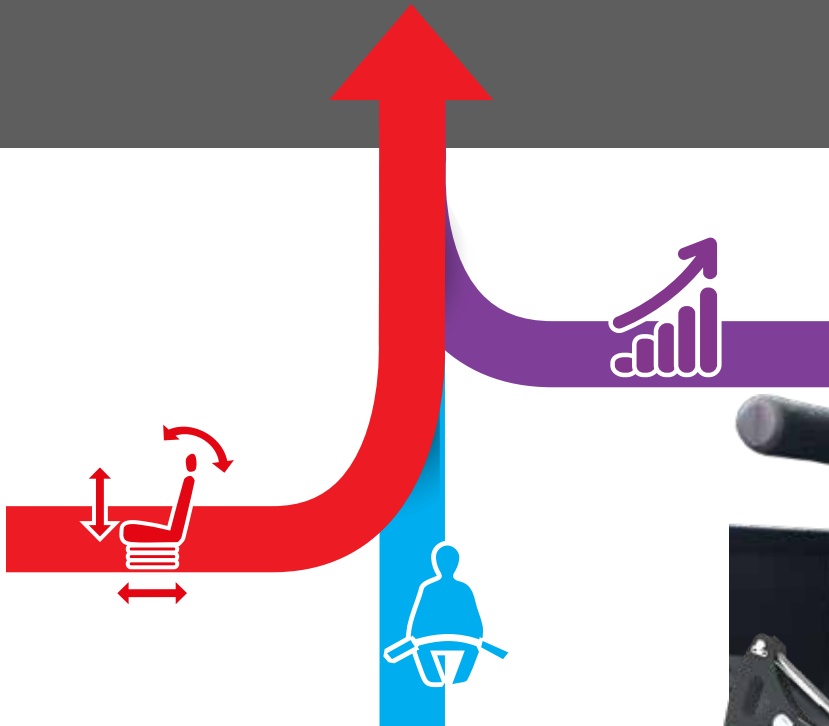

## STEUERUNGEN UND KONTROLLEN

Alle Modelle verfügen über zwei Übertragungsmodalitäten: der erste Gang mit niedriger Drehzahl und hoher Schubkraft, der zweite Gang für höhere Fahrgeschwindigkeit; das Ganze durch eine praktische Taste über dem Hebel des Schilds positioniert. Die Fahrbewegung kann durch die Fahrhebel und klappbaren integrierten Pedale kontrolliert werden, die nach ihrem Schließen den für den Bediener verfügbaren Raum vergrößern und den unabsichtlichen Gebrauch ausschließen.

Die türbündige Auflage macht den Ausstieg aus der Kabine stufenlos und erleichtert die Vorgänge der Reinigung des Bodens, außerdem wurde sie konzipiert, um leicht für eventuelle Inspektionen oder Kontrollen entfernt werden zu können.



### STRAIGHT TRAVEL

Im Falle von gleichzeitiger Steuerung von Betriebsfunktionen und Fahren, garantiert das Hydrauliksystem mit Verstellpumpen sowohl die Flüssigkeit der Bewegungen und die gerade Fahrt der Maschine.



### AUTO TWO SPEED

Wenn der Bagger mehr Vorschubkraft benötigt, greift der automatische Wechsel der Fahrgeschwindigkeit ein, indem er das Übersetzungsverhältnis reduziert.

Die Kabine von großzügigen internen Ausmaßen bietet eine der besten Aufenthaltsbedingungen der Kategorie.

Die bedeutende Breite der Zugangstüre erleichtert die Vorgänge des Ein- und Ausstiegs. Die Windschutzscheibe, für das Hochklappen unterstützt, begünstigt die maximale Sicht, dank ihrer beträchtlichen Breite.

Der gefederte und verstellbare Sitz, zusammen mit der schwimmende Kabine dämpft ausreichend die Vibrationen und Stöße und gibt dabei maximalen Bedienkomfort.

Die Kabine ist mit Autoradio, Handschuhfach, USB-Ausgang, Hilfsbeleuchtung, Sonnenschutz, Batterieladegerät und anderem praktischen Zubehör ausgestattet.

Das Multi-Funktion-Display erlaubt dem Bediener, den Zustand der Maschine zu beobachten und die unterschiedlichen Konfigurationen zum Gebrauch durch einfache und intuitive Steuerungen zu wählen. Die leuchtenden Analog-Anzeiger garantieren in Kombination mit den akustischen Alarmen eine umgehende Kontrolle der Hauptfunktionen.



AUX1

AUX2

Die Steuerungen der Schwenkung, Dreifach-Ausleger ( ES 60 TR ) und Hilfshydraulikanlagen werden durch bequeme und präzise elektrohydraulische proportionale Roller kontrolliert, die auf den Joystick positioniert sind.

## SICHT

Das besondere Design der Karosserie und der Schutzvorrichtungen garantieren dem Bediener ein breites Sichtfeld, das ihm ermöglicht, bequem auch die Ausmaße des vorderen Teils der Raupe zu kontrollieren.

Die Windschutzscheibe von großzügigen Abmessungen, zusammen mit der oberen Heckscheibe, erlaubt dem Bediener den gesamten Arbeitsbereich zu kontrollieren und dabei bequem sitzen zu bleiben.



### ARBEITSSCHEINWERFER

Im Ausleger integrierte leistungsstarke Scheinwerfer und die unteren Hauben optimieren die Sicht auch im Fall von schlechter Sicht.

# HYDRAULIKSYSTEM LOAD SENSING.

Die effiziente Anlage Load Sensing erlaubt eine Kraftstoffersparnis (bis zu 15%) dank einer angemessenen Verteilung der Leistung.

LS-Pumpe: gibt nur die vom System erforderte Förderleistung ab.

FLOWSHARING-Verteiler: vollkommen gleichzeitige Bewegungen (alle), selbst wenn der Bedarf an Leistung die maximale Förderkapazität der Pumpe übersteigt.

Optimaler Fluss auf jedem einzelnen Element dank der Anwesenheit der Druckkompensatoren auf jedem Abschnitt.

Hohe Flexibilität: Durch die Fluss- und Druckregler hat man eine hohe Geschwindigkeit der Leerlauf-Bewegungen und hohen Druck während der Arbeit.

Verfügbarkeit von verschiedenen Hilfsanlagen mit Leistungen von 35 bis 85 l/Min..

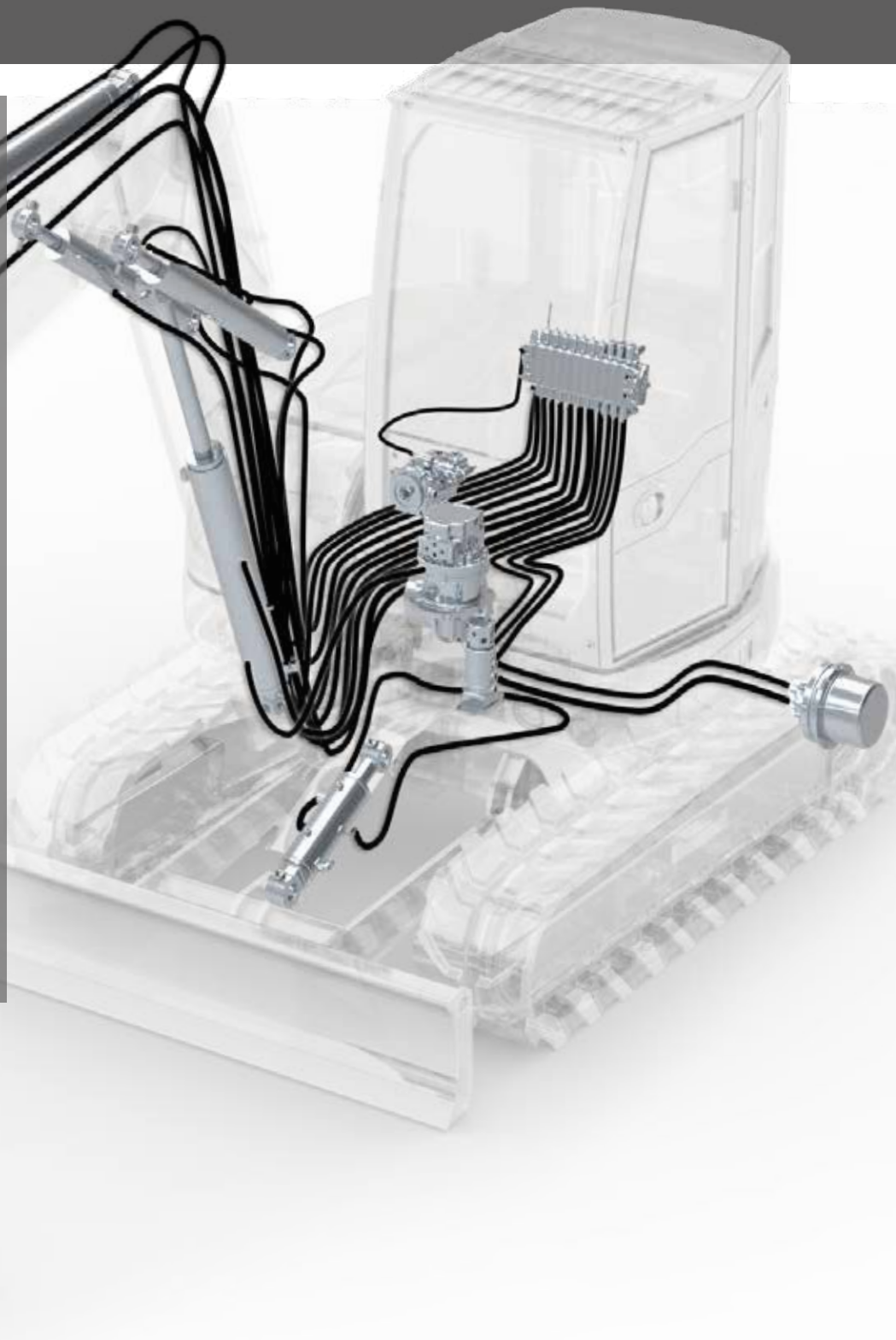



# FLEXIBILITÄT, KOMPAKTHEIT, ERGONOMIE.

Der praktische externe Ballast (optional) kann, falls notwendig, weiterhin die hervorragende Betriebsstabilität erhöhen, ohne die Gesamtabmessungen der Maschine zu beeinflussen.

## EFFIZIENZ UND VERBRAUCH

Das Herz der Bagger ist der effiziente und geräuschlose Motor KUBOTA V2607-DI, geplant und erstellt, um die Performances zu optimieren und den Verbrauch zu vermindern.

Die langen Intervalle der programmierten Wartung tragen zur Wirtschaftlichkeit bei und grenzen die Kosten und Ausfallzeiten ein.

Die automatische Steuerung Auto – Idle verringert die Motordrehzahl, wenn die Hydraulikanlage nicht verwendet wird und kontrolliert den Kraftstoffverbrauch.

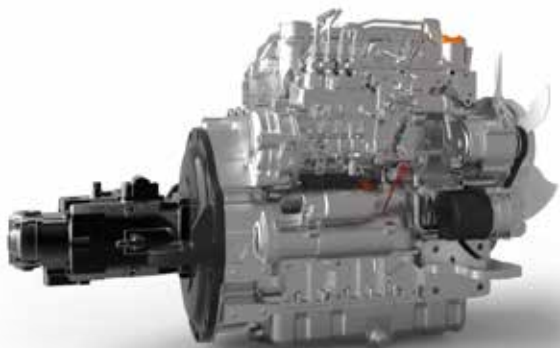

## SICHERHEIT

Sensoren zur Kontrolle der Position der Steuerhebel schließen eine unabsichtliche Steuerung der Maschine aus. Sicherheitsgurte und Kabinenstrukturen und Roll-bar, die ROPS FOPS Stufe 1 und TOPS zertifiziert sind, geben die totale Sicherheit, die der Kabine im Fall von Unfall notwendig sind.



## OPTIONALES GEGENGEWICHT



# DIE WARTUNG WAR NOCH NIE SO EINFACH.



Zur Ausführung von Eingriffen der außerordentlichen Wartung auf der Hydraulikanlage, begrenzt das schnelle und praktische Kippen der Kabine auf das Mindeste die Ausfallzeiten der Maschine.



ZUGÄNGLICHKEIT

Die Betriebsfunktionen des Verbrennungsmotors sind bequem durch eine große Öffnung der seitlichen Klappe erreichbar. Alle Filter (Dieselkraftstoff, Öl und Luft), sind außer der Kontrolle und dem Nachfüllen des Motoröls leicht auf dieser Seite erkennbar. Die Reinigung aller Kühler ist dank der Öffnung der vorderen Haube einfach und bequem.



Die hintere Haube erlaubt den schnellen Zugang an die elektronische Pumpe zum Einfüllen von Dieselkraftstoff und an den Hydraulikverteiler.



Ein praktisches Werkzeugfach ist dem Bediener auf der Seite des Eingangs der Maschine zur Verfügung. Alle Zugangspunkte für die täglichen Kontrollen und für die Eingriffe der ordentlichen Wartung sind in bestimmten Bereichen konzentriert, um eine Optimierung der Ausfallzeiten zu ermöglichen.



## ZUGÄNGLICHKEIT

Gemeinsame oder spezielle Zugänge machen jeden Vorgang der Wartung einfach und schnell.

DER RAUM ZU IHREM DIENST.



# DIE WICHTIGKEIT, ZUVERLÄSSIG ZU SEIN.

## ZUVERLÄSSIGKEIT

Geplant und getestet für hohe Performances mit konstanter Zuverlässigkeit.

Die Bestimmung der Materialien, die Auswahl der Komponenten und die Planung der Strukturen wurden verwirklicht, um belastendste und schwerwiegendste Arbeitstests zu bestehen.

Unter diesen sind die gegossene Drehsäule, die Schutzabdeckungen des Hubzylinders und des Schilts und die Stahlhauben zu nennen, die die Effizienz und die Dauer des Produkts erhöhen.



PERFORMANCE

# ECS: EINE AUFFASSUNG, UNZÄHLIGE MÖGLICHKEITEN.

## NUTZBARKEIT UND BETRIEBSFUNKTIONEN

Wir erhören jedes einzelne Ihrer Bedürfnisse, um Ihnen somit die bestmögliche Lösung der Maschine vorzuschlagen.

Wir betrachten unsere Produkte nicht als einfache Maschinen, sondern als die besten Gelegenheiten für unsere Kunden.

Unter den gelieferten Dienstleistungen, sind verfügbar:

Personalisierte Lackierung  
Unterschiedliche Typologien von Raupenkettens  
Vorbereitung für Hilfsleitungen, personalisiert nach Typologie und Menge  
Zusätzliche Ausrüstung

Die vielfachen verfügbaren Konfigurationen erlauben, die beste Wahl bezüglich der auszuführenden Arbeit zu treffen.



SATELLITENÜBERWACHUNGSSYSTEM.

## **EUROCOMACH GEOSERVICE**

- genaue Standortbestimmung der Maschine im Web
- Diebstahlschutz mit Alarm und Benachrichtigung durch sms / e-mail
- Alarm der hohen Wassertemperatur oder des niedrigen Motoröldrucks mit Benachrichtigung durch sms / e-mail
- Kontrolle der Arbeitsstunden mit Alarm für Service-Ablauf



# OPTIONALS.

Die breite Palette von Ausrüstungen, die speziell für Mini-Bagger Eurocomach geplant sind, garantiert immer den geeignetsten Gebrauch der Maschine bei maximalen Leistungen.

Ein komplettes Angebot von optionalen Ausstattungen zur Gewährleistung der besten Performance.



Dreifacher Ausleger mit Pedal



Elektro-hydraulischer proportionaler Roller für Hilfshydraulikanlage auf Joystick L.



Zertifizierter und homologierter Lasthaken und Sperrventile mit CE-Zertifizierung für die Ausrüstung zur Material-Handhabung



Zusätzliche vordere und obere Schutzgitter, FOPS Stufe 2 zertifiziert



Hydraulisches Frontschild Angle Tilt Dozer mit Verlängerung und zusätzlicher Kantenschoner



Hydraulikanlage, einfach/doppelwirkend mit elektrischen vorgesteuertem Nachlass (70 l/Min.)



Hydraulischer Daumen



Personalisierte Lackierung

	ES 60 TR		
	ES 57 ZT		
	ES 50 ZT		
<b>MOTOR</b>			
Dieselmotor, Nr.4 Zylinder, Hubraum cc 2615, Wasserkühlung	●	●	●
Elektronischer Beschleuniger mit automatischem Mindestdrehzahl-System (Auto Idle)	●	●	●
Elektrischer Vorwärmer	●	●	●
Trockenluftfilter mit Ablassventil und Anzeiger der Filter-Verstopfung	●	●	●
Doppelter Luftfiltereinsatz	●	●	●
Motorölfiltreinsatz	●	●	●
Kraftstofffiltereinsatz	●	●	●
Kraftstofffilter mit transparenter Wanne zur Abscheidung des Wassers	●	●	●
Abflussklappe Kraftstofftank	●	●	●
Zusätzliches Ausdehnungsgefäß Kühlmittel	●	●	●
<b>KABINE</b>			
Kabine ROPS - TOPS - FOPS (Stufe 1 )	●	●	●
Verstellbarer Sitz mit mechanischer Federung	●	●	●
Verstellbarer Sitz mit pneumatischer Federung	○	○	○
Verstellbarer Sitz, geheizt, mit pneumatischer Federung	○	○	○
Automatik-Sicherheitsgurt	●	●	●
Ellenbogenstützen	●	●	●
Fußstützen	●	●	●
Klappbare Fahrpedale	●	●	●
Gummiauflage Komfort	●	●	●
Fahrersitzboden, auf 4 elastischen Halterungen zur Vibrationsdämpfung montiert	●	●	●
Klimaanlage mit automatischer Einstellung	○	●	●
Rechte seitliche Schiebescheibe	●	●	●
Linke seitliche Schiebescheibe	●	●	●
Windschutzscheibe mit unterstütztem Öffnungssystem (Gasdruckfedern)	●	●	●
Sonnenschutz-Rollo	●	●	●
Hilfsbeleuchtung	●	●	●
Alarm-Kontrollleuchten für Hydraulikfilter und Verstopfung Luftsaugfilter Motor	●	●	●
Anzeiger Wassertemperatur und Kraftstofffüllstand	●	●	●
Stundenzähler	●	●	●
Akustischer Alarm für hohe Wassertemperatur	●	●	●
HUPE	●	●	●
Radio AM/FM USB, BLUETOOTH Verbindung, SD/SDHC-Speicherkartenleser	○	○	○
Einpolige Stromsteckdose 12 Volt	●	●	●
Vorderer Scheibenwischer mit Sprüher und Geschwindigkeitseinstellung	●	●	●
Handschuhfach	●	●	●
Flaschenträger	●	●	●

	ES 60 TR		
	ES 57 ZT		
	ES 50 ZT		
<b>CANOPY</b>			
Rollbar 4 Trägerrahmen ROPS - TOPS - FOPS (Stufe 1 )	○	○	○
Verstellbarer Sitz mit mechanischer Federung	●	●	●
Verstellbarer Sitz mit pneumatischer Federung	○	○	○
Automatik-Sicherheitsgurt	●	●	●
Ellenbogenstützen	●	●	●
Fußstützen	●	●	●
Klappbare Fahrpedale	●	●	●
Gummiauflage Komfort	●	●	●
Fahrersitzboden, auf 4 elastischen Halterungen zur Vibrationsdämpfung montiert	●	●	●
Alarm-Kontrollleuchten für Hydraulikfilter und Verstopfung Luftsaugfilter Motor	●	●	●
Anzeiger Wassertemperatur und Kraftstofffüllstand	●	●	●
Stundenzähler	●	●	●
Akustischer Alarm für hohe Wassertemperatur	●	●	●
HUPE	●	●	●
Einpolige Stromsteckdose 12 Volt	●	●	●
Handschuhfach	●	●	●
Flaschenträger	●	●	●
<b>SICHERHEIT</b>			
Sperrvorrichtung der Maschine während Ein-/Ausstieg Fahrersitz	●	●	●
Die Zündvorrichtung des Motors nur mit linker, gesenkter Konsole	●	●	●
Gleitschutzplatte	●	●	●
Griffe für Ein-/Ausstieg	●	●	●
Notfall-Hammer	●	●	●
Kit Rückspiegel	●	●	●
Kit Heckkamera mit speziellem Farbmonitor	○	○	○
Oberes Schutzgitter FOPS (Stufe 2)	○	○	○
Frontales Schutzgitter Kabine	○	○	○
Sicherheitsventil Anti-Drift-System auf dem ersten Ausleger, zweiten Ausleger und Frontschild	○	○	○
Druckspeicher, der das Senken des Auslegers im Fall von Motorschaden erlaubt	●	●	●
<b>ELEKTRISCHE ANLAGE</b>			
Arbeitscheinwerfer auf Hubarm	●	●	●
Zusätzliche Arbeitscheinwerfer auf Hubarm	○	○	○
Zusätzliche vordere Scheinwerfer Canopy/Kabine	○	○	○
Zusätzliche hintere Scheinwerfer Canopy/Kabine	○	○	○
Drehender Scheinwerfer	○	○	○
Batterietrennschalter	●	●	●
Wasserdichte Stecker (IP67)	●	●	●

	ES 60 TR		
	ES 57 ZT		
	ES 50 ZT		
<b>HYDRAULIKANLAGE</b>			
Hydraulikanlage Load-sensing mit Verstellpumpe	●	●	●
Hydraulische Servosteuerung ISO	●	●	●
Ansaugfilter Hydrauliköl	●	●	●
Feststellbremse Drehung	●	●	●
Feststellbremse Fahrt	●	●	●
Übertragungssystem mit zwei Geschwindigkeiten	●	●	●
Automatischer Wechsel der Fahrgeschwindigkeit (Shift-down)	●	●	●
Hydraulikanlage, einfach/ doppelwirkend (z.B. Hammer oder Bohrer) mit elektrischen vorgesteuertem Nachlass	●	●	●
Vorbereitung Anlage für Greiferrotor (mit Umlenker auf Löffelzylinder)	○	○	○
AUX 2: Vorbereitung Anlage für Greiferrotor mit elektrohydraulischem Proportionalschalter auf rechtem Joystick	○	○	○
AUX 3: Hydraulische Vorbereitung, doppelwirkend, niedrige Leistung mit Potentiometer-Steuerung auf Joystick L (schließt die Funktionsweise der Schwenkung aus)	/	●	●
Hydraulische Drainageleitung direkt zum Tank	/	●	●
<b>UNTERWAGEN</b>			
Frontschild	●	●	●
Ausrichtbares Frontschild (für ES 50 ZT, verfügbar nur mit Unterwagen von ES 57 ZT)	○	○	○
Ausrichtbares und neigbares Frontschild	○	○	○
Schutzgehäuse Zylinder Schild Dozer	●	●	●
Gehäuse Fahrmotor	●	●	●
Schutzgehäuse Drehkupplung	●	●	●
Gummiraupenketten	●	●	●
Gummibelag "roadliner track"	○	○	○
Eisenraupenketten	○	○	○
Gummibelag für Eisenraupen	○	○	○
4 Verankerungspunkte für den Transport	●	●	●
<b>NUTZBARKEIT</b>			
Diebstahlschutzanlage	○	○	○
Anlage Geo-Service zur Standortbestimmung und Ferndiagnostik	○	○	○
Zweiter Löffelstiel 1500 mm	●	/	/
Zweiter Löffelstiel 1650 mm	○	●	●
Zweiter Löffelstiel 1900 mm	/	○	○
Zusätzliches äußeres Gegengewicht	○	○	○
Auflage Roll bar / kippbare Kabine	●	●	●
Personalisierung der Farbe (RAL)	○	○	○
4 Verankerungspunkte für den Hub	●	●	●
Sichtanzeiger Kraftstofffüllstand auf der Maschine	●	●	●
Elektropumpe zum Kraftstofftanken mit automatischem Stopp	○	●	●
Werkzeugfach	●	●	●
Schutzgehäuse Hubzylinder	●	●	●

STANDARD-AUSRÜSTUNG ●  
 OPTIONALE AUSRÜSTUNG ○  
 NICHT VERFÜGBAR /

## TECHNISCHE EIGENSCHAFTEN

Betriebsgewicht mit Dach (mit Gummiraupen)	kg	5.150
Betriebsgewicht mit Kabine (mit Gummiraupen)	kg	5.250
Fahrgeschwindigkeit (AUTO TWO SPEED)	km/h	1.0 ÷ 2,6 / 2.: 0 ÷ 5,2
Drehgeschwindigkeit	rpm	11

### MOTOR

Modell	KUBOTA V2607-DI EU Stage 3A	
Leistung (2.200 rpm)	kW - PS	33,8 - 46,0
Hubraum	cc	2.615
Anzahl der Zylinder	Nr.	4
Kühlung	Wasser	
Verbrauch	l/h	6,1
Lichtmaschine	V (A)	12 (60)
Batterie	V (Ah)	12 (100)

### HYDRAULIKANLAGE

Anlagentyp	Load sensing geschlossenes Zentrum mit Flow Sharing - Verteiler	
Pumpentyp	1 Verstellpumpe + 1 Zahnradpumpe	
Hubraum Pumpen	cc	65 + 8
Pumpenleistung	l/Min.	140 + 17
Max. Druck der Anlageneichung	bar	260
Leistung der Zusatzsteuerkreis (max Druck): AUX 1 Hydraulik Haupt-Höher Fluss einfach-oder doppelwirkend	l/min (bar)	70 / 70 (200)

### LEISTUNGEN

Max. Grabtiefe Standard-Ausleger (optionaler Ausleger)	mm	3.600 (3.750)
Max. Auskipphöhe mit Kabine Standard-Ausleger (optionaler Ausleger)	mm	3.950 (4.050)
Brechkraft am Löffel (Standardausleger) ISO 6015	daN	4.500
Reißkraft am Ausleger (Standard-Ausleger) ISO 6015	daN	2.800
Zugkraft	daN	5.200
Bodendruck mit Gummiraupen und Dach (Kabine)	kg/cm <sup>2</sup>	0,33 (0,34)
Überwindbares Gefälle	60% - 30°	

### ABMESSUNGEN

Maximale Breite	mm	1.980
Gesamthöhe	mm	2.560
Hinterer Rotationsradius	mm	1.000
Länge Standardlöffelstiel (optionaler Ausleger)	mm	1.500 (1.650)
Breite der Raupen	mm	400
Nummer der Rollen (für jede Seite)	Nr.	5/1

### TANKEN

Dieseltank	l	70
Tank Hydrauliköl	l	65
Kapazität Hydraulikanlage	l	85
Kapazität Kühlanlage	l	12
Motoröl	l	9

### STEUERUNGEN

Erster Ausleger, Löffelstiel, Löffel und Turmdrehung	2 Steuerhebel mit Servosteuerung	
Bewegungen der Raupen (einschließlich Gegendrehung)	2 Hebel mit Servosteuerung	
Frontschild	Hebel mit Servosteuerung	
Zusatzhydraulik (Einfach-/Doppelwirkung)	Elektroproportionaler Befehl Steuerhebel R	
Schwenkung	Elektroproportionaler Befehl Steuerhebel L	

## TECHNISCHE EIGENSCHAFTEN

Betriebsgewicht mit Dach (mit Gummiraupen)	kg	5.500
Betriebsgewicht mit Kabine (mit Gummiraupen)	kg	5.600
Fahrgeschwindigkeit (AUTO TWO SPEED)	km/h	1.0 ÷ 2,6 / 2.: 0 ÷ 5,2
Drehgeschwindigkeit	rpm	11

### MOTOR

Modell	KUBOTA V2607-DI EU Stage 3A	
Leistung (2.200 rpm)	kW - PS	33,8 - 46,0
Hubraum	cc	2.615
Anzahl der Zylinder	Nr.	4
Kühlung	Wasser	
Verbrauch	l/h	6,1
Lichtmaschine	V (A)	12 (60)
Batterie	V (Ah)	12 (100)

### HYDRAULIKANLAGE

Anlagentyp	Load sensing geschlossenes Zentrum mit Flow Sharing - Verteiler	
Pumpentyp	1 Verstellpumpe + 1 Zahnradpumpe	
Hubraum Pumpen	cc	65 + 8
Pumpenleistung	l/Min.	140 + 17
Max. Druck der Anlageneichung	bar	260
Leistung der Zusatzsteuerkreis (max Druck):	l/min (bar)	
AUX 1 Hydraulik Haupt-Höher Fluss einfach-oder doppelwirkend		70 - 70 (200)
AUX 2 Höher Fluss		35 - 50 (260)

### LEISTUNGEN

Max. Grabtiefe Standard-Ausleger (optionaler Ausleger)	mm	3.850 (4.100)
Max. Auskipphöhe mit Kabine Standard-Ausleger (optionaler Ausleger)	mm	4.090 (4.240)
Brechkraft am Löffel (Standardausleger) ISO 6015	daN	4.500
Reißkraft am Ausleger (Standard-Ausleger) ISO 6015	daN	2.800
Zugkraft	daN	5.200
Bodendruck mit Gummiraupen und Dach (Kabine)	kg/cm <sup>2</sup>	0,33 (0,34)
Überwindbares Gefälle	60% - 30°	

### ABMESSUNGEN

Maximale Breite	mm	1.980
Gesamthöhe	mm	2.560
Hinterer Rotationsradius	mm	1.000
Länge Standardlöffelstiel (optionaler Ausleger)	mm	1.650 (1.900)
Breite der Raupen	mm	400
Nummer der Rollen (für jede Seite)	Nr.	5/1

### TANKEN

Dieseltank	l	70
Tank Hydrauliköl	l	65
Kapazität Hydraulikanlage	l	85
Kapazität Kühlanlage	l	12
Motoröl	l	9

### STEUERUNGEN

Erster Ausleger, Löffelstiel, Löffel und Turmdrehung	2 Steuerhebel mit Servosteuerung	
Bewegungen der Raupen (einschließlich Gegendrehung)	2 Hebel mit Servosteuerung	
Frontschild	Hebel mit Servosteuerung	
Zusatzhydraulik (Einfach-/Doppelwirkung)	Elektroproportionaler Befehl Steuerhebel R	
Schwenkung	Elektroproportionaler Befehl Steuerhebel L	

## TECHNISCHE EIGENSCHAFTEN

Betriebsgewicht mit Dach (mit Gummiraupen)	kg	5.950
Betriebsgewicht mit Kabine (mit Gummiraupen)	kg	6.050
Fahrgeschwindigkeit (AUTO TWO SPEED)	km/h	1.0 ÷ 2,6 / 2.: 0 ÷ 5,2
Drehgeschwindigkeit	rpm	11

### MOTOR

Modell	KUBOTA V2607-DI EU Stage 3A	
Leistung (2.200 rpm)	kW - PS	33,8 - 46,0
Hubraum	cc	2.615
Anzahl der Zylinder	Nr.	4
Kühlung	Wasser	
Verbrauch	l/h	6,1
Lichtmaschine	V (A)	12 (60)
Batterie	V (Ah)	12 (100)

### HYDRAULIKANLAGE

Anlagentyp	Load sensing geschlossenes Zentrum mit Flow Sharing - Verteiler	
Pumpentyp	1 Verstellpumpe + 1 Zahnradpumpe	
Hubraum Pumpen	cc	65 + 8
Pumpenleistung	l/Min.	140 + 17
Max. Druck der Anlageneinrichtung	bar	260
Leistung der Zusatzsteuerkreis (max Druck):	l/min (bar)	
AUX 1 Hydraulik Haupt-Höher Fluss einfach-oder doppelwirkend		70 - 70 (200)
AUX 2 Höher Fluss		35 - 50 (260)

### LEISTUNGEN

Max. Grabtiefe Standard-Ausleger (optionaler Ausleger)	mm	3.950 (4.200)
Max. Auskipphöhe mit Kabine Standard-Ausleger (optionaler Ausleger)	mm	5.400 (5.640)
Brechkraft am Löffel (Standardausleger) ISO 6015	daN	4.500
Reißkraft am Ausleger (Standard-Ausleger) ISO 6015	daN	2.800
Zugkraft	daN	5.200
Bodendruck mit Gummiraupen und Dach (Kabine)	kg/cm <sup>2</sup>	0,36 (0,37)
Überwindbares Gefälle	60% - 30°	

### ABMESSUNGEN

Maximale Breite	mm	1.980
Gesamthöhe	mm	2.560
Hinterer Rotationsradius	mm	1.075
Länge Standardlöffelstiel (optionaler Ausleger)	mm	1.650 (1.900)
Breite der Raupen	mm	400
Nummer der Rollen (für jede Seite)	Nr.	5/1

### TANKEN

Dieseltank	l	70
Tank Hydrauliköl	l	65
Kapazität Hydraulikanlage	l	85
Kapazität Kühlanlage	l	12
Motoröl	l	9

### STEUERUNGEN

Erster Ausleger, Löffelstiel, Löffel und Turmdrehung	2 Steuerhebel mit Servosteuerung	
Bewegungen der Raupen (einschließlich Gegendrehung)	2 Hebel mit Servosteuerung	
Frontschild	Hebel mit Servosteuerung	
Zusatzhydraulik (Einfach-/Doppelwirkung)	Elektroproportionaler Befehl Steuerhebel R	
Schwenkung	Elektroproportionaler Befehl Steuerhebel L	

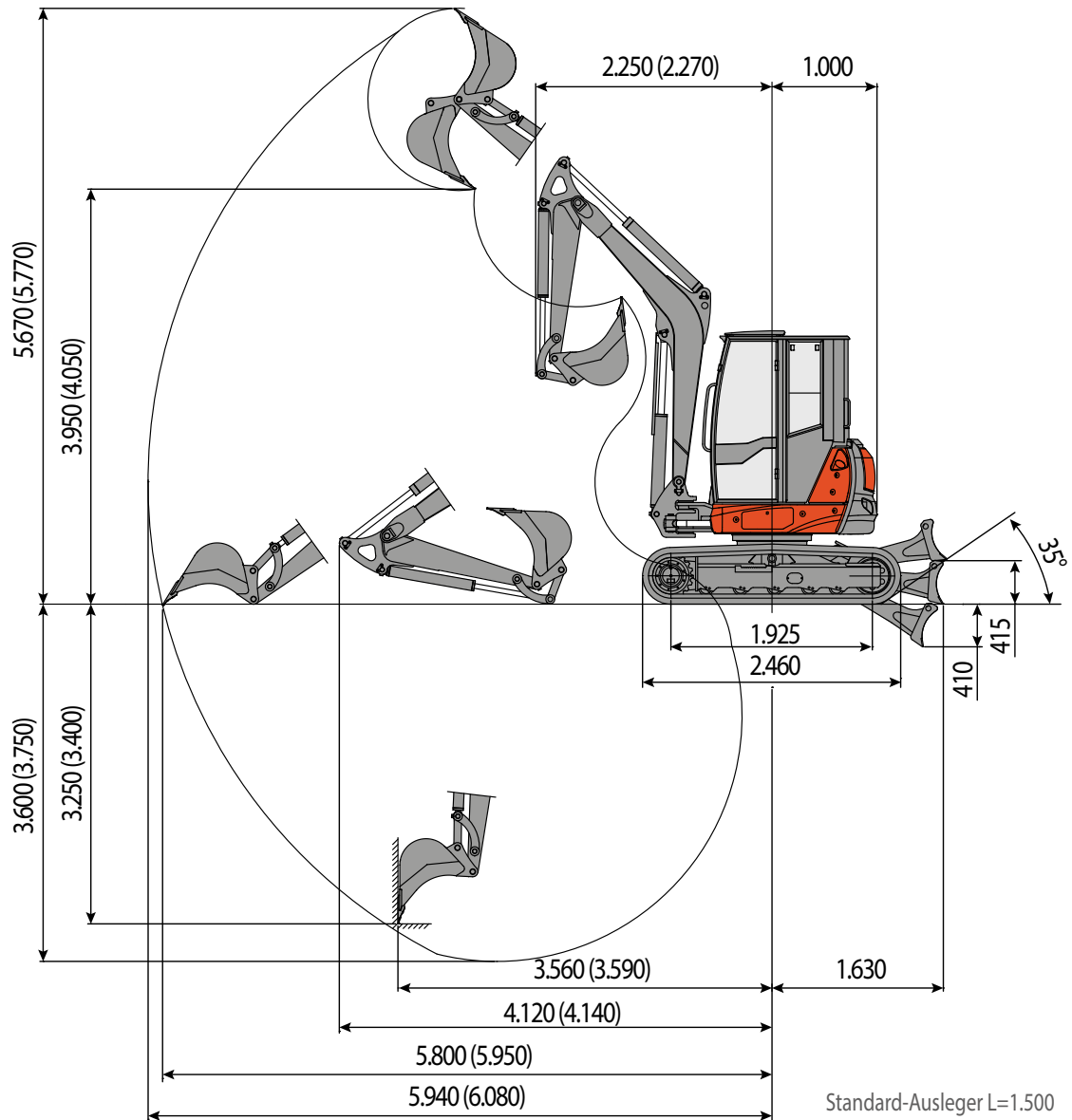

Standard-Ausleger L=1.500  
(Langer Ausleger L=1.650)

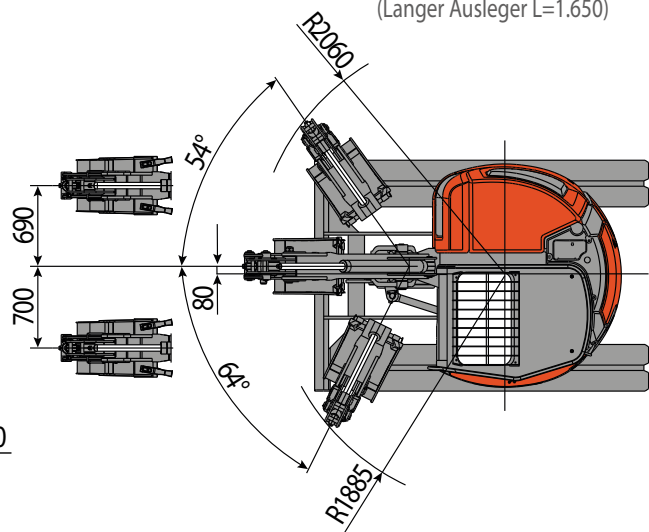
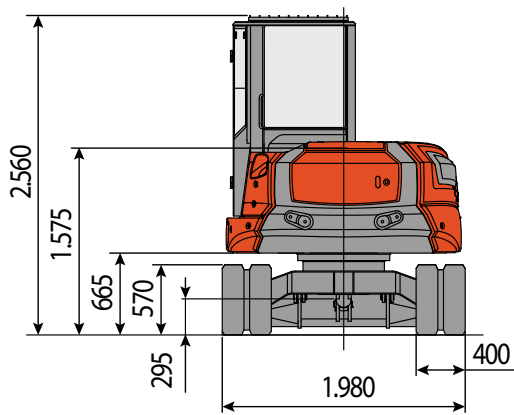

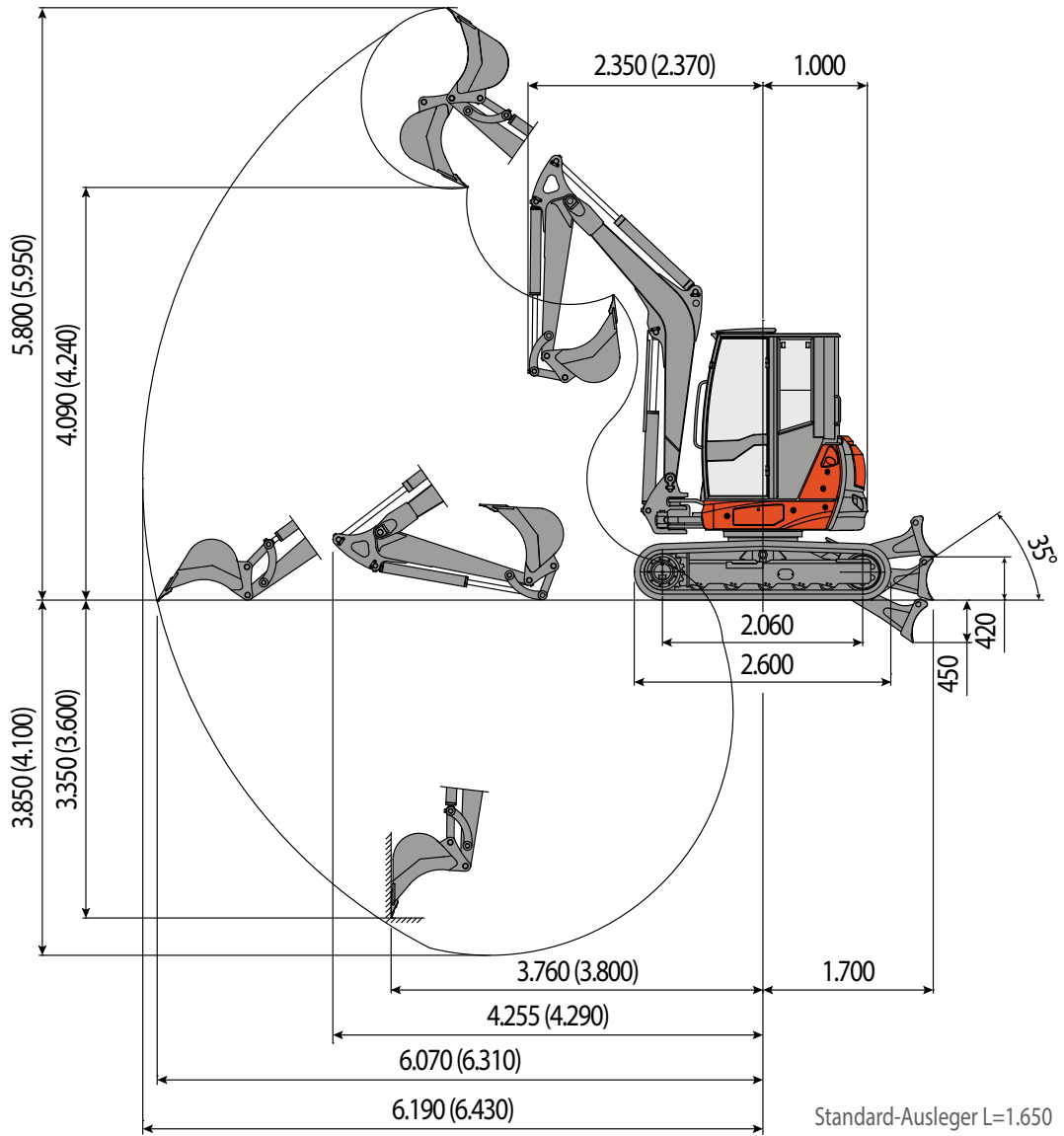

Standard-Ausleger L=1.650  
(Langer Ausleger L=1.900)

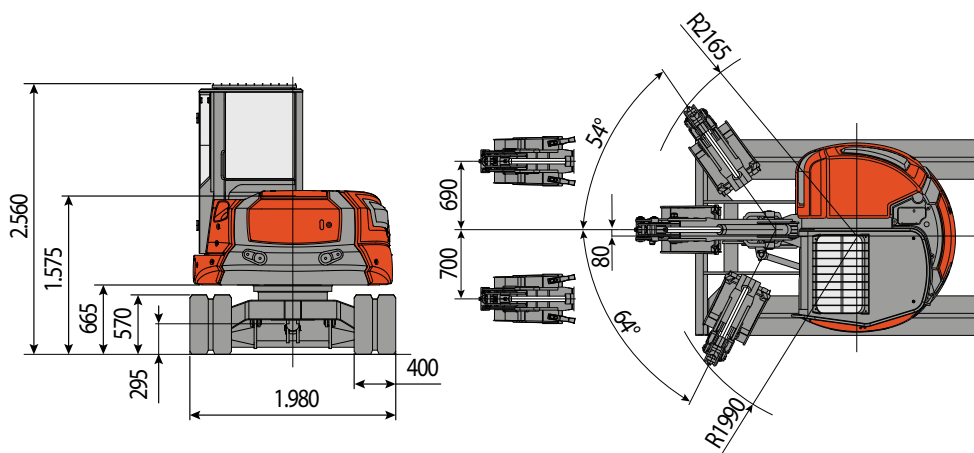



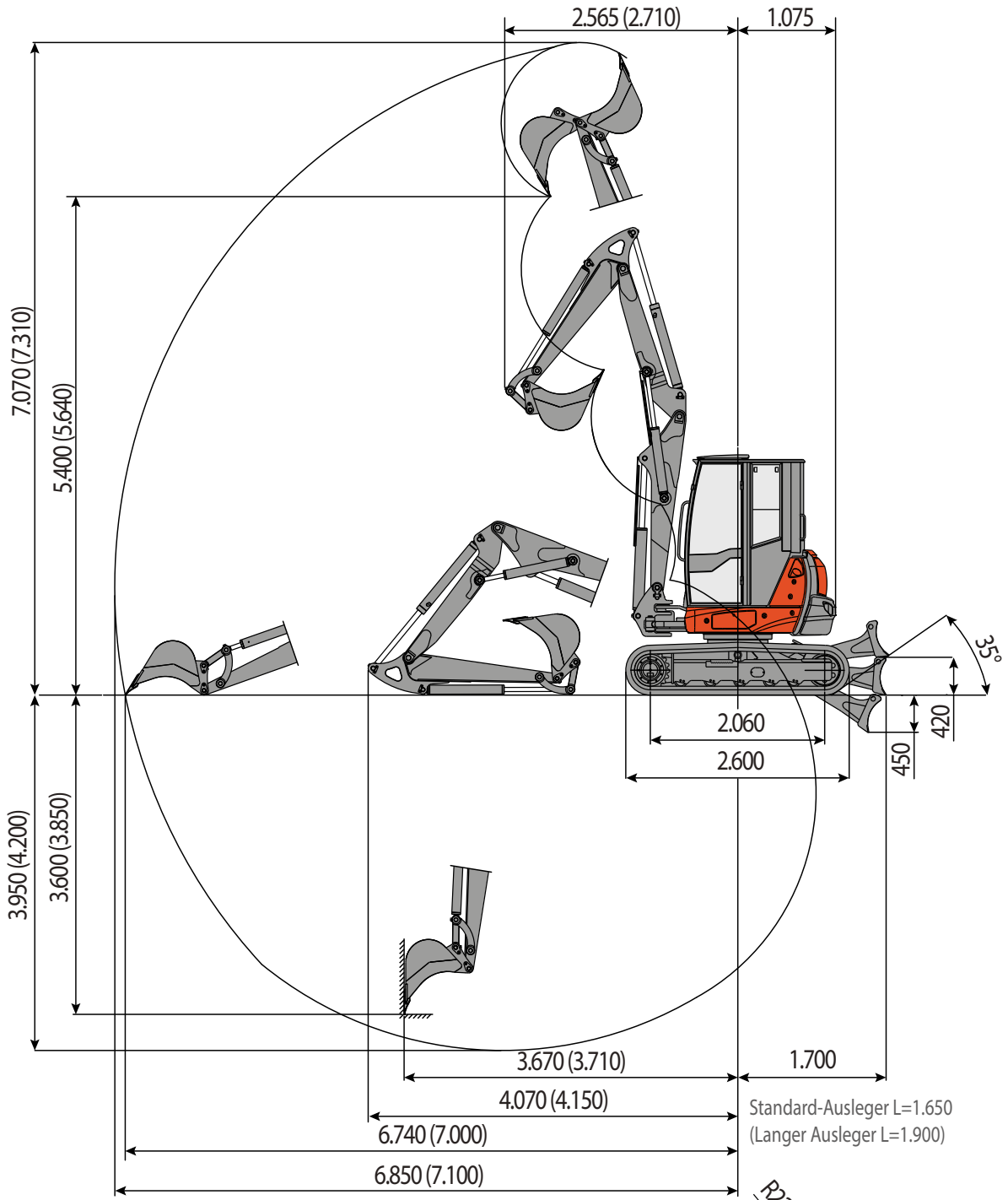

Standard-Ausleger L=1.650  
(Langer Ausleger L=1.900)

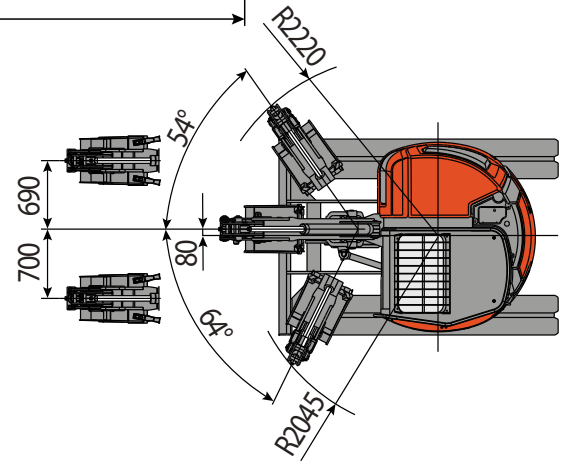
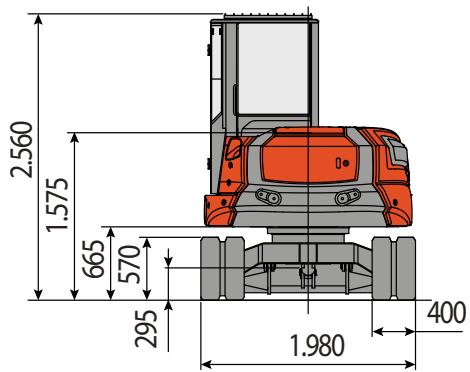

# HUBKAPAZITÄT

Die Hubkapazität basiert sich auf die Vorschrift ISO 10567 und überschreitet nicht 75% der statischen Kipplast oder 87% der hydraulischen Hubkapazität der Maschine.

Die Reichweite bezieht sich auf das Zentrum der Drehung.

\* Zeigt den Grenzwert der Hydrauliklast an.

0 m bezieht sich auf die Bodenhöhe.

Die Maschinen verstehen sich mit Kabine, Gummiraupen, ohne Löffel und ohne Schnellanschluss.

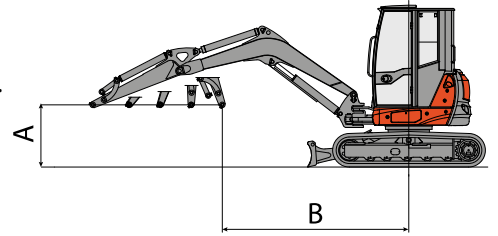

Frontal













Seitlich

Einheit: ton











## Erhobenes Schild, Standard-Ausleger (1500 mm)

( ) in Klammern die Werte mit zusätzlichem Ballast: 0.25 ton

A (m)	B (m)										
	1.0		2.0		3.0		4.0		MAX		
											
4.0					1,23 (1,41)	1,05 (1,23)			0,6 (0,72)	0,57 (0,69)	3,99 m
3.0					1,26 (1,44)	1,08 (1,26)	0,81 (0,93)	0,84 (0,96)	0,63 (0,72)	0,54 (0,64)	4,67 m
2.0					1,27 (1,45)	1,11 (1,29)	0,82 (0,94)	0,82 (0,94)	0,64 (0,73)	0,52 (0,61)	5,00 m
1.0					1,3 (1,48)	1,14 (1,32)	0,88 (1)	0,78 (0,9)	0,67 (0,76)	0,54 (0,62)	5,08 m
0					1,32 (4,09)	1,17 (1,35)	0,9 (1,02)	0,72 (0,84)	0,65 (0,74)	0,57 (0,66)	4,92 m
-1.0	*1,91 (*1,91)	*1,9 (*1,9)	*1,67 (*1,67)	1,27 (1,62)	1,27 (1,45)	1,1 (1,28)	0,93 (1,05)	0,7 (0,82)	0,66 (0,76)	0,6 (0,7)	4,49 m
-2.0	*1,94 (*1,94)	*1,93 (*1,93)	*1,72 (*1,72)	1,3 (1,65)	1,26 (1,44)	*1,25 (*1,25)			0,66 (0,8)	0,63 (0,76)	3,65 m

## Gesenktes Schild, Standard-Ausleger (1500 mm)

( ) in Klammern die Werte mit zusätzlichem Ballast: 0.25 ton

A (m)	B (m)										
	1.0		2.0		3.0		4.0		MAX		
											
4.0					*1,66 (*1,66)	*1,21 (*1,21)			*1,09 (*1,09)	0,57 (0,69)	3,99 m
3.0					*1,79 (*1,79)	1,08 (1,21)	*1,23 (*1,23)	0,84 (0,96)	*1,13 (*1,13)	0,54 (0,64)	4,67 m
2.0					*1,84 (*1,84)	1,11 (1,26)	*1,37 (*1,37)	0,82 (0,94)	*1,2 (*1,2)	0,52 (0,61)	5,00 m
1.0					*2,33 (*2,33)	1,14 (1,29)	*1,61 (*1,61)	0,78 (0,9)	*1,29 (*1,29)	0,54 (0,62)	5,08 m
0					*2,37 (*2,37)	1,17 (1,32)	*1,69 (*1,69)	0,72 (0,84)	*1,28 (*1,28)	0,57 (0,66)	4,92 m
-1.0	*1,91 (*1,91)	*1,9 (*1,9)	*1,67 (*1,67)	1,27 (1,62)	*2,34 (*2,34)	1,1 (1,35)	*1,62 (*1,62)	0,7 (0,82)	*1,16 (*1,16)	0,6 (0,7)	4,49 m
-2.0	*1,94 (*1,94)	*1,93 (*1,93)	*1,72 (*1,72)	1,3 (1,65)	*1,93 (*1,93)	*1,25 (*1,28)			*1,13 (*1,13)	0,63 (0,76)	3,65 m



Frontal



Seitlich

Einheit: ton

**Erhobenes Schild, optionaler Ausleger (1650 mm)**

() in Klammern die Werte mit zusätzlichem Ballast: 0.25 ton

A (m)	B (m)										
	1.0		2.0		3.0		4.0		MAX		
4.0					1,22 (1,4)	1,03 (1,21)			0,54 (0,66)	0,51 (0,63)	4,19 m
3.0					1,24 (1,42)	1,07 (1,25)	0,79 (0,92)	0,82 (0,95)	0,56 (0,66)	0,48 (0,58)	4,83 m
2.0					1,26 (1,44)	1,1 (1,28)	0,81 (0,93)	0,81 (0,93)	0,58 (0,67)	0,46 (0,55)	5,16 m
1.0					1,29 (1,47)	1,13 (1,31)	0,87 (0,99)	0,76 (0,89)	0,61 (0,7)	0,47 (0,56)	5,23 m
0					1,3 (4,07)	1,15 (1,33)	0,88 (1,01)	0,7 (0,83)	0,59 (0,68)	0,5 (0,6)	5,08 m
-1.0	*1,9 (*1,9)	*1,89 (*1,89)	*1,65 (*1,65)	1,26 (1,61)	1,26 (1,44)	1,09 (1,27)	0,92 (1,04)	0,69 (0,81)	0,59 (0,7)	0,53 (0,64)	4,66 m
-2.0	*1,92 (*1,92)	*1,92 (*1,92)	*1,71 (*1,71)	1,29 (1,64)	1,24 (1,42)	1,24 (1,24)			0,6 (0,74)	0,56 (0,7)	3,87 m

**Gesenktes Schild, optionaler Ausleger (1650 mm)**

() in Klammern die Werte mit zusätzlichem Ballast: 0.25 ton

A (m)	B (m)										
	1.0		2.0		3.0		4.0		MAX		
4.0					*1,65 (*1,65)	*1,2 (*1,2)			*1,03 (*1,03)	0,51 (0,63)	4,19 m
3.0					*1,78 (*1,78)	1,07 (*1,2)	*1,22 (*1,22)	0,82 (0,95)	*1,07 (*1,07)	0,48 (0,58)	4,83 m
2.0					*1,83 (*1,83)	1,1 (*1,25)	*1,36 (*1,36)	0,81 (0,93)	*1,13 (*1,13)	0,46 (0,55)	5,16 m
1.0					*2,32 (*2,32)	1,13 (1,28)	*1,6 (*1,6)	0,76 (0,89)	*1,23 (*1,23)	0,47 (0,56)	5,23 m
0					*2,36 (*2,36)	1,15 (1,31)	*1,68 (*1,68)	0,7 (0,83)	*1,22 (*1,22)	0,5 (0,6)	5,08 m
-1.0	*1,9 (*1,9)	*1,89 (*1,89)	*1,65 (*1,65)	1,26 (1,61)	*2,33 (*2,33)	1,09 (1,33)	*1,61 (*1,61)	0,69 (0,81)	*1,1 (*1,1)	0,53 (0,64)	4,66 m
-2.0	*1,92 (*1,92)	*1,92 (*1,92)	*1,71 (*1,71)	1,29 (1,64)	*1,92 (*1,92)	*1,24 (*1,27)			*1,07 (*1,07)	0,56 (0,7)	3,87 m

# HUBKAPAZITÄT

Die Hubkapazität basiert sich auf die Vorschrift ISO 10567 und überschreitet nicht 75% der statischen Kipplast oder 87% der hydraulischen Hubkapazität der Maschine.

Die Reichweite bezieht sich auf das Zentrum der Drehung.

\* Zeigt den Grenzwert der Hydrauliklast an.

0 m bezieht sich auf die Bodenhöhe.

Die Maschinen verstehen sich mit Kabine, Gummiraupen, ohne Löffel und ohne Schnellanschluss.

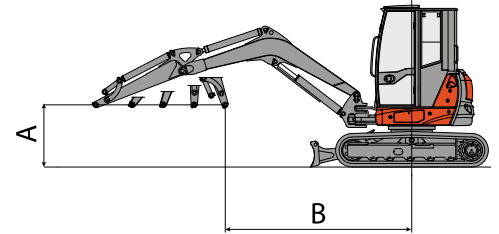

Frontal



Seitlich

Einheit: ton

## Erhobenes Schild, Standard-Ausleger (1650 mm)

( ) in Klammern die Werte mit zusätzlichem Ballast: 0.25 ton

A (m)	B (m)										MAX
	1.0		2.0		3.0		4.0		MAX		
4.0					1,83 (2,01)	1,42 (1,6)	1,16 (1,28)	0,94 (1,06)	0,59 (0,7)	0,73 (0,84)	4,19 m
3.0					1,83 (2,01)	1,41 (1,59)	1,15 (1,27)	0,93 (1,05)	0,6 (0,7)	0,7 (0,79)	4,83 m
2.0					1,8 (1,98)	1,41 (1,59)	1,14 (1,26)	0,93 (1,05)	0,61 (0,7)	0,67 (0,76)	5,16 m
1.0					1,79 (1,97)	1,38 (1,56)	1,12 (1,24)	0,9 (1,02)	0,82 (0,9)	0,65 (0,73)	5,23 m
0					1,81 (1,99)	1,35 (1,53)	1,14 (1,26)	0,87 (0,99)	0,61 (0,7)	0,66 (0,74)	5,08 m
-1.0	1,98 (8,98)	2,4 (9,39)	1,83 (2,18)	1,44 (1,79)	1,78 (1,96)	1,31 (1,49)	1,11 (1,23)	0,84 (0,96)	0,63 (0,73)	0,71 (0,81)	4,66 m
-2.0	2,02 (9,01)	2,35 (9,34)	1,89 (2,24)	1,48 (1,83)	1,66 (1,84)	1,29 (1,47)			0,64 (0,76)	0,72 (0,84)	3,87 m

## Gesenktes Schild, Standard-Ausleger (1650 mm)

( ) in Klammern die Werte mit zusätzlichem Ballast: 0.25 ton

A (m)	B (m)										MAX
	1.0		2.0		3.0		4.0		MAX		
4.0					*2,1 (*2,1)	1,42 (1,6)	*1,44 (*1,44)	0,94 (1,06)	*1,11 (*1,11)	0,73 (0,84)	4,19 m
3.0					*2,3 (*2,3)	1,41 (1,6)	*1,53 (*1,53)	0,93 (1,05)	*1,16 (*1,16)	0,7 (0,79)	4,83 m
2.0					*2,36 (*2,36)	1,41 (1,59)	*1,61 (*1,61)	0,93 (1,05)	*1,27 (*1,27)	0,67 (0,76)	5,16 m
1.0					*2,51 (*2,51)	1,38 (1,59)	*1,68 (*1,68)	0,9 (1,02)	*1,33 (*1,33)	0,65 (0,73)	5,23 m
0					*2,59 (*2,59)	1,35 (1,56)	*1,75 (*1,75)	0,87 (0,99)	*1,34 (*1,34)	0,66 (0,74)	5,08 m
-1.0	*2,8 (*2,8)	*2,78 (*2,78)	*2,78 (*2,78)	1,44 (1,79)	*2,54 (*2,54)	1,31 (1,53)	*1,74 (*1,74)	0,84 (0,96)	*1,32 (*1,32)	0,71 (0,81)	4,66 m
-2.0	*2,74 (*2,74)	*2,73 (*2,73)	*2,71 (*2,71)	1,48 (1,83)	*2,34 (*2,34)	1,29 (1,49)			*1,21 (*1,21)	0,72 (0,84)	3,87 m



Frontal



Seitlich

Einheit: ton

**Erhobenes Schild, optionaler Ausleger (1900 mm)**

() in Klammern die Werte mit zusätzlichem Ballast: 0.25 ton

A (m)	B (m)										
	1.0		2.0		3.0		4.0		MAX		
4.0					*1,8 (*1,98)	1,4 (1,58)	1,14 (1,26)	0,92 (1,04)	0,52 (0,63)	0,66 (0,77)	4,51 m
3.0					1,8 (1,98)	1,39 (1,57)	1,13 (1,25)	0,91 (1,03)	0,53 (0,63)	0,63 (0,72)	5,11 m
2.0					1,78 (1,96)	1,38 (1,56)	1,11 (1,24)	0,9 (1,03)	0,54 (0,63)	0,6 (0,69)	5,41 m
1.0					1,77 (1,95)	1,36 (1,54)	1,1 (1,22)	0,88 (1)	0,75 (0,83)	0,58 (0,66)	5,48 m
0					1,79 (1,97)	1,32 (1,5)	1,11 (1,24)	0,85 (0,97)	0,54 (0,63)	0,58 (0,67)	5,34 m
-1.0	1,96 (8,96)	2,37 (9,37)	1,81 (2,16)	1,41 (1,77)	1,76 (1,94)	1,29 (1,47)	1,08 (1,21)	0,81 (0,94)	0,56 (0,66)	0,64 (0,73)	4,95 m
-2.0	2 (8,99)	2,33 (9,32)	1,86 (2,22)	1,46 (1,81)	1,64 (1,82)	1,26 (1,44)			0,57 (0,69)	0,64 (0,77)	4,23 m

**Gesenktes Schild, optionaler Ausleger (1900 mm)**

() in Klammern die Werte mit zusätzlichem Ballast: 0.25 ton

A (m)	B (m)										
	1.0		2.0		3.0		4.0		MAX		
4.0					*2,08 (*2,08)	1,4 (*1,58)	*1,42 (*1,42)	*0,92 (*1,04)	*1,04 (*1,04)	0,66 (0,77)	4,51 m
3.0					*2,28 (*2,28)	1,39 (*1,58)	*1,51 (*1,51)	*0,91 (*1,03)	*1,09 (*1,09)	0,63 (0,72)	5,11 m
2.0					*2,34 (*2,34)	1,38 (*1,57)	*1,59 (*1,59)	*0,9 (*1,03)	*1,19 (*1,19)	0,6 (0,69)	5,41 m
1.0					*2,49 (*2,49)	1,36 (1,56)	*1,66 (*1,66)	0,88 (1)	*1,26 (*1,26)	0,58 (0,66)	5,48 m
0					*2,57 (*2,57)	1,32 (1,54)	*1,73 (*1,73)	0,85 (0,97)	*1,27 (*1,27)	0,58 (0,67)	5,34 m
-1.0	*2,78 (*2,78)	*2,76 (*2,76)	*2,76 (*2,76)	1,41 (1,77)	*2,51 (*2,51)	1,29 (1,5)	*1,71 (*1,71)	0,81 (0,94)	*1,25 (*1,25)	0,64 (0,73)	4,95 m
-2.0	*2,72 (*2,72)	*2,71 (*2,71)	*2,69 (*2,69)	1,46 (1,81)	*2,32 (*2,32)	1,26 (1,47)			*1,14 (*1,14)	0,64 (0,77)	4,23 m

# HUBKAPAZITÄT

Die Hubkapazität basiert sich auf die Vorschrift ISO 10567 und überschreitet nicht 75% der statischen Kipplast oder 87% der hydraulischen Hubkapazität der Maschine.

Die Reichweite bezieht sich auf das Zentrum der Drehung.

\* Zeigt den Grenzwert der Hydrauliklast an.

0 m bezieht sich auf die Bodenhöhe.

Die Maschinen verstehen sich mit Kabine, Gummiraupen, ohne Löffel und ohne Schnellanschluss.

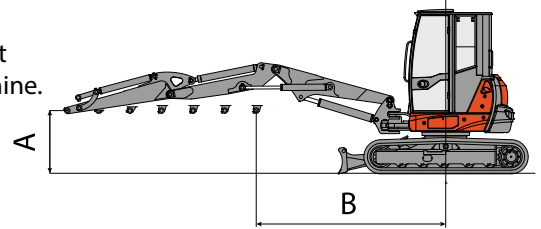

Frontal



Seitlich

Einheit: ton

## Erhobenes Schild, Standard-Ausleger (1650 mm)

( ) in Klammern die Werte mit zusätzlichem Ballast: 0.2 ton

A (m)	B (m)												MAX
			2.0		3.0		4.0		5.0		MAX		
	Frontal	Seitlich	Frontal	Seitlich	Frontal	Seitlich	Frontal	Seitlich	Frontal	Seitlich	Frontal	Seitlich	
5.0							1,16 (1,26)	0,9 (1)			0,73 (0,82)	0,67 (0,76)	4,26 m
4.0					1,68 (1,68)	1,41 (1,41)	1,15 (1,15)	0,93 (0,93)	0,9 (0,97)	0,59 (0,66)	0,67 (0,74)	0,61 (0,68)	5,14 m
3.0					1,65 (1,65)	1,4 (1,4)	1,14 (1,14)	0,93 (0,93)	0,93 (1,01)	0,6 (0,67)	0,61 (0,67)	0,55 (0,61)	5,65 m
2.0					1,61 (1,61)	1,38 (1,38)	1,13 (1,13)	0,92 (0,92)	0,92 (0,99)	0,63 (0,7)	0,57 (0,62)	0,48 (0,54)	5,93 m
1.0					1,57 (1,57)	1,37 (1,37)	1,12 (1,12)	0,9 (0,9)	0,91 (0,98)	0,63 (0,71)	0,54 (0,59)	0,49 (0,55)	5,99 m
0	*2,78 (*2,78)	*2,61 (*2,61)			1,59 (1,59)	1,32 (1,32)	1,13 (1,13)	0,87 (0,87)	0,93 (1)	0,69 (0,76)	0,6 (0,65)	0,54 (0,59)	5,86 m
-1.0	*2,73 (*2,73)	*2,59 (*2,59)	*2,61 (*2,61)	*1,65 (*1,65)	1,56 (1,56)	1,3 (1,3)	1,1 (1,1)	0,83 (0,83)	0,9 (0,97)	0,64 (0,71)	0,84 (0,9)	0,55 (0,61)	5,51 m
-2.0	*2,69 (*2,69)	*2,56 (*2,56)	*2,67 (*2,67)	*1,7 (*1,7)	1,5 (1,5)	1,31 (1,31)	1,08 (1,08)	0,75 (0,75)			0,75 (0,82)	0,6 (0,67)	4,90 m
-3.0			*2,61 (*2,61)	*1,67 (*1,67)	1,35 (1,49)	1,35 (1,49)					0,9 (1)	0,73 (0,83)	3,85 m

## Gesenktes Schild, Standard-Ausleger (1650 mm)

( ) in Klammern die Werte mit zusätzlichem Ballast: 0.2 ton

A (m)	B (m)												MAX
			2.0		3.0		4.0		5.0		MAX		
	Frontal	Seitlich	Frontal	Seitlich	Frontal	Seitlich	Frontal	Seitlich	Frontal	Seitlich	Frontal	Seitlich	
5.0							*1,39 (*1,39)	0,9 (1)			*0,69 (*0,69)	0,67 (0,76)	4,26 m
4.0					*2,08 (*2,08)	1,41 (0)	*1,43 (*1,43)	0,93 (0,93)	*1,08 (*1,08)	0,59 (0,66)	*0,7 (*0,7)	0,61 (0,68)	5,14 m
3.0					*2,28 (*2,28)	1,4 (1,41)	*1,53 (*1,53)	0,93 (0,93)	*1,09 (*1,09)	0,6 (0,67)	*0,78 (*0,78)	0,55 (0,61)	5,65 m
2.0					*2,34 (*2,34)	1,38 (1,4)	*1,6 (*1,6)	0,92 (0,92)	*1,2 (*1,2)	0,63 (0,7)	*0,86 (*0,86)	0,48 (0,54)	5,93 m
1.0					*2,49 (*2,49)	1,37 (1,38)	*1,67 (*1,67)	0,9 (0,9)	*1,26 (*1,26)	0,63 (0,71)	*0,92 (*0,92)	0,49 (0,55)	5,99 m
0					*2,57 (*2,57)	1,32 (1,37)	*1,74 (*1,74)	0,87 (0,87)	*1,35 (*1,35)	0,69 (0,76)	*0,99 (*0,99)	0,54 (0,59)	5,86 m
-1.0	*2,78 (*2,78)	*2,61 (*2,61)	*2,69 (*2,69)	*1,65 (*1,65)	*2,52 (*2,52)	1,3 (1,32)	*1,65 (*1,65)	0,83 (0,83)	*1,28 (*1,28)	0,64 (0,71)	*0,93 (*0,93)	0,55 (0,61)	5,51 m
-2.0	*2,73 (*2,73)	*2,59 (*2,59)	*2,67 (*2,67)	*1,7 (*1,7)	*2,33 (*2,33)	1,31 (1,3)	*1,62 (*1,62)	0,75 (0,75)			*0,86 (*0,86)	0,6 (0,67)	4,90 m
-3.0	*2,69 (*2,69)	*2,56 (*2,56)	*2,61 (*2,61)	*1,67 (*1,67)	*2,26 (*2,26)	1,35 (1,31)					*0,85 (*0,85)	0,73 (0,83)	3,85 m



Frontal















Seitlich

Einheit: ton













**Erhobenes Schild, optionaler Ausleger (1900 mm)**

() in Klammern die Werte mit zusätzlichem Ballast: 0.2 ton

A (m)	B (m)												
			2.0		3.0		4.0		5.0		MAX		
													
5.0							1,14 (1,23)	0,88 (0,98)			0,66 (0,75)	0,6 (0,69)	4,63 m
4.0					1,66 (1,66)	1,38 (1,38)	1,13 (1,13)	0,91 (0,91)	0,87 (0,95)	0,57 (0,64)	0,6 (0,67)	0,54 (0,61)	5,43 m
3.0					1,62 (1,62)	1,38 (1,38)	1,12 (1,12)	0,9 (0,9)	0,91 (0,99)	0,57 (0,65)	0,54 (0,6)	0,48 (0,54)	5,92 m
2.0					1,59 (1,59)	1,36 (1,36)	1,11 (1,11)	0,9 (0,9)	0,9 (0,97)	0,6 (0,68)	0,49 (0,55)	0,41 (0,47)	6,18 m
1.0					1,55 (1,55)	1,35 (1,35)	1,1 (1,1)	0,87 (0,87)	0,89 (0,96)	0,61 (0,69)	0,46 (0,52)	0,42 (0,48)	6,24 m
0					1,56 (1,56)	1,29 (1,29)	1,11 (1,11)	0,84 (0,84)	0,9 (0,98)	0,66 (0,74)	0,52 (0,58)	0,46 (0,52)	6,11 m
-1.0	*2,76 (*2,76)	*2,58 (*2,58)	*2,59 (*2,59)	*1,63 (*1,63)	1,53 (1,53)	1,28 (1,28)	1,08 (1,08)	0,81 (0,81)	0,87 (0,95)	0,62 (0,69)	0,76 (0,83)	0,48 (0,54)	5,79 m
-2.0	*2,71 (*2,71)	*2,57 (*2,57)	*2,65 (*2,65)	*1,68 (*1,68)	1,47 (1,47)	1,29 (1,29)	1,06 (1,06)	0,72 (0,72)			0,67 (0,75)	0,52 (0,6)	5,21 m
-3.0	*2,67 (*2,67)	*2,54 (*2,54)	*2,58 (*2,58)	*1,64 (*1,64)	1,32 (1,47)	1,32 (1,47)					0,82 (0,93)	0,66 (0,76)	4,26 m

**Gesenktes Schild, optionaler Ausleger (1900 mm)**

() in Klammern die Werte mit zusätzlichem Ballast: 0.2 ton

A (m)	B (m)												
			2.0		3.0		4.0		5.0		MAX		
													
5.0							*1,37 (*1,37)	0,88 (0,98)			*0,62 (*0,62)	0,6 (0,69)	4,63 m
4.0					*2,06 (*2,06)	1,38 (-0,02)	*1,41 (*1,41)	0,91 (0,91)	*1,06 (*1,06)	0,57 (0,64)	*0,63 (*0,63)	0,54 (0,61)	5,43 m
3.0					*2,26 (*2,26)	1,38 (1,38)	*1,51 (*1,51)	0,9 (0,9)	*1,07 (*1,07)	0,57 (0,65)	*0,71 (*0,71)	0,48 (0,54)	5,92 m
2.0					*2,32 (*2,32)	1,36 (1,38)	*1,58 (*1,58)	0,9 (0,9)	*1,17 (*1,17)	0,6 (0,68)	*0,79 (*0,79)	0,41 (0,47)	6,18 m
1.0					*2,47 (*2,47)	1,35 (1,36)	*1,65 (*1,65)	0,87 (0,87)	*1,24 (*1,24)	0,61 (0,69)	*0,85 (*0,85)	0,42 (0,48)	6,24 m
0					*2,55 (*2,55)	1,29 (1,35)	*1,72 (*1,72)	0,84 (0,84)	*1,33 (*1,33)	0,66 (0,74)	*0,92 (*0,92)	0,46 (0,52)	6,11 m
-1.0	*2,76 (*2,76)	*2,58 (*2,58)	*2,67 (*2,67)	*1,63 (*1,63)	*2,5 (*2,5)	1,28 (1,29)	*1,63 (*1,63)	0,81 (0,81)	*1,26 (*1,26)	0,62 (0,69)	*0,86 (*0,86)	0,48 (0,54)	5,79 m
-2.0	*2,71 (*2,71)	*2,57 (*2,57)	*2,65 (*2,65)	*1,68 (*1,68)	*2,31 (*2,31)	1,29 (1,28)	*1,6 (*1,6)	0,72 (0,72)			*0,79 (*0,79)	0,52 (0,6)	5,21 m
-3.0	*2,67 (*2,67)	*2,54 (*2,54)	*2,58 (*2,58)	*1,64 (*1,64)	*2,24 (*2,24)	1,32 (1,29)					*0,78 (*0,78)	0,66 (0,76)	4,26 m



# EUROCOMACH®

**Sampierana S.p.a.**

47021 S.Piero in Bagno (FC)

via Leonardo da Vinci, 40

Tel +39 0543.904211

Fax +39 0543.918520

[www.sampierana.com](http://www.sampierana.com)



COMPANY WITH  
QUALITY SYSTEM  
CERTIFIED BY DNV GL  
= ISO 9001 =

Die in dieser Broschüre enthaltenen Informationen sind allgemeiner Natur. Sampierana S.p.A. behält sich das Recht vor, jederzeit technische Daten und Eigenschaften der Produkte ohne Vorankündigung zu ändern. Die Fotografien dienen nur zur Veranschaulichung und beziehen sich nicht notwendigerweise auf Produkte in Standardbedingungen. Für die Anleitungen zum korrekten Gebrauch der Produkte wird empfohlen, das Gebrauchs- und Wartungshandbuch zu konsultieren. Das Unternehmen Sampierana S.p.A. übernimmt keine Verantwortung für Schäden an Personen und/oder Gegenständen, die durch die Nichtbeachtung der in diesem Gebrauchs- und Wartungshandbuch enthaltenen Anleitungen entstehen.